



ALU
SERIES 6'

MODEL: I-CAIRC

OPERATIONAL SAFETY AND ASSEMBLY INSTRUCTIONS



ENGLISH

FRANÇAIS

ESPAÑOL

Picture may differ from actual product



**READ THESE INSTRUCTIONS CAREFULLY BEFORE USING THIS PRODUCT.
KEEP THIS MANUAL HANDY FOR FUTURE REFERENCE.**

1 YEAR WARRANTY

OSHA
CONFORMANCE TO 29 CFR Pt. 1926

ANSI
MEETS CODE A10.8

CSA
CONFORMITY TO CSA STANDARD

OPERATIONAL SAFETY



READ BEFORE BEGINNING ASSEMBLY.

FAILURE TO UNDERSTAND AND FOLLOW ALL SAFETY RULES AND ASSEMBLY INSTRUCTIONS COULD RESULT IN SERIOUS INJURY OR DEATH.



METAL CONDUCTS ELECTRICITY:

Do not use this equipment where contact may be made with power lines or other live electrical circuits.



DO NOT OVERLOAD:

This scaffolding is designed to support a maximum load of 700 lb (318 kg)
Per platform: 250 lb (113.4 kg)



OPERATION AND SAFETY

- Do not use this equipment if you are in poor health, taking medications, drugs, or have been consuming alcohol, all of which may impair your ability to work safely on this product.
- Always use this scaffold in conformity with local or national legislation which applies.
- Inspect before use. Do not use scaffold if damaged or parts are missing.
- Examine thoroughly to make sure unit is properly set up.
- A safe working deck must have a minimum width of 18 inches (45.7 cm).
- Always use casters locked to the side frames with the locking pins.
- Do not climb unless all casters are in locked position.
- Erect to be plumb on firm and level surface.
- Always install all platforms. Make sure platforms are well engaged on the structure rungs.
- This scaffold must be used on a firm surface that is free of pits, debris, holes or obstructions.
- Do not use the structure to climb up or down the scaffolding, always use the platforms.
- Never place anything under or attach anything to this scaffold to increase height or to adjust to uneven surfaces.
- Acids are corrosive and can seriously affect strength. Do not expose this scaffold to corrosive substances.
- Keep scaffold free of debris and unnecessary equipment.
- Always keep body centered inside structure of scaffold.
- Remove or fasten all tools, material or equipment before moving. Use extra caution when moving to avoid tipping.
- Never try moving this scaffold while standing on it.
- Never move a scaffold with a worker within.
- Do not use powered devices to propel this scaffold. Use extra caution near operating machinery.
- Do not use if the surface is not firm and level.
- Do not use in inclement weather or high winds.
- Maintain a firm grip while climbing.
- Do not modify the scaffold or any of its components.
- Do not use the scaffold as a footbridge.
- Do not use this product with a distorted piece of aluminum. Do not try to fix or untwist a piece of aluminum. Distorted piece of aluminum must be removed and replaced before using this product.

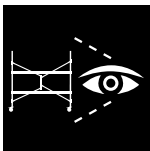

ALWAYS INSPECT BEFORE USE

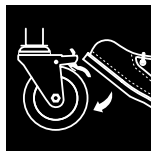

ALWAYS LOCK THE ALL CASTERS BEFORE CLIMBING



SCAFFOLD MAXIMUM LOAD CAPACITY:
700 lb (318 kg)
250 lb (113.4 kg) PER PLATFORM

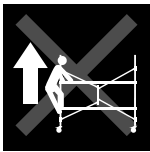

DO NOT USE THE STRUCTURE TO CLIMB UP OR DOWN THE SCAFFOLDING.



DO NOT STAND OR ATTEMPT TO CLIMB THE PLATFORMS WHEN THEY ARE INSTALLED ON THE UPPER RUNG OF THE STRUCTURE

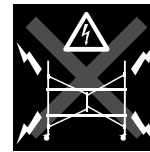

METAL CONDUCTS ELECTRICITY



ACIDS ARE CORROSIVE. DO NOT EXPOSE UNIT TO CORROSIVE SUBSTANCES



ALWAYS KEEP BODY CENTERED INSIDE STRUCTURE OF UNIT

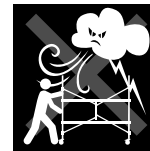

DO NOT USE IN INCLEMENT WEATHER OR HIGH WINDS

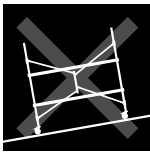

UNIT SHALL ONLY BE USED ON FIRM AND LEVEL SURFACES



NEVER TRY MOVING THE UNIT WHILE STANDING ON IT



ERECT ON FIRM AND LEVEL GROUND



NEVER PLACE ANYTHING UNDER OR ATTACH ANYTHING TO UNIT



DO NOT USE THE UNIT AS A FOOTBRIDGE

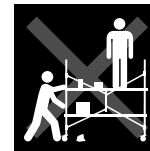

REMOVE OR FASTEN TOOLS, MATERIAL OR EQUIPMENT BEFORE MOVING. NEVER MOVE A SCAFFOLD WITH WORKER WITHIN.

ASSEMBLY INSTRUCTIONS

- ❶ Insert casters in the scaffold structure.
Secure casters with locking-pins.
- ❷ Unfold the structure.
- ❸ Install the platforms anti-slip inserts.
- ❹ Install the platforms at the desired height.

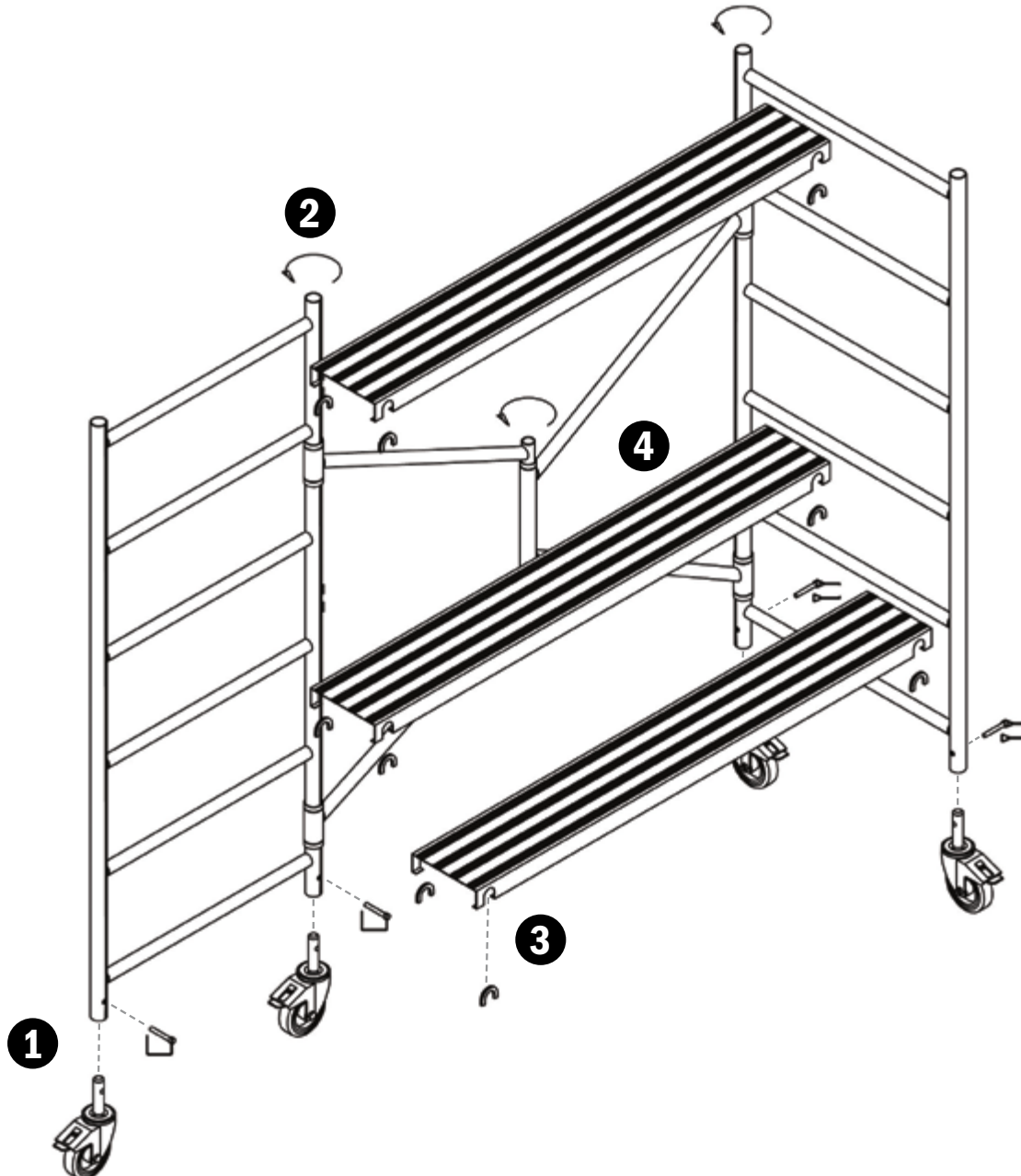

ENGLISH

BOX CONTENTS

QTY.	PART CODE	DESCRIPTION
1	I-CAIRFR6	Scaffold structure
3	I-CAIRP	Platforms
4	H1CAS5RALU	5" Caster with round stem
4	I-CAS5PIN	Caster Locking Pin
12	I-MPPA	Platform anti-slip inserts

Customer Service: 1 800 363-7587

Our customer service staff is available to help you. For help with product assembly, to report damaged or missing parts, or for any other information about this product, please call our toll-free number.

KEEP THIS MANUAL FOR FUTURE REFERNECE

Keep this manual and the original sales invoice in a safe, dry place for future reference.

One-Year Limited Warranty

Metaltech-Omega Inc. guarantees this product against any material defect. Please return this product, freight prepaid, to Metaltech-Omega Inc. At its own discretion, Metaltech-Omega Inc. will replace or repair this product and return it within a reasonable time. This warranty does not cover any damage(s) caused by any incorrect or inappropriate use, care or maintenance. Proof of purchase must accompany the return.



WWW.METALTECH.INFO
1 800 363-7587
LAVAL, QUEBEC, CANADA H7L 3N6

Metaltech is a registered trademark of Metaltech-Omega Inc.
DESIGNED IN CANADA / MADE IN CHINA

CONSIGNES DE SÉCURITÉ ET INSTRUCTIONS DE MONTAGE



ENGLISH

FRANÇAIS

ESPAÑOL

L'image peut différer du produit réel



**LIRE SOIGNEUSEMENT CES INSTRUCTIONS AVANT D'UTILISER CE PRODUIT.
CONSERVER CE MANUEL À PORTÉE DE MAIN POUR RÉFÉRENCE ULTÉRIEURE.**

1 AN
DE GARANTIE

OSHA
EN CONFORMITÉ AVEC
29 CFR Pt. 1926

ANSI
RENCONTRE
LA NORME A10.8

CSA
CONFORME À LA
NORME CSA

CONSIGNES DE SÉCURITÉ



LIRE SOIGNEUSEMENT AVANT D'EFFECTUER LE MONTAGE.

LA NON-COMPRÉHENSION ET LE NON-RESPECT DE TOUTES LES RÈGLES DE SÉCURITÉ ET DE TOUTES LES CONSIGNES D'ASSEMBLAGE PEUT ENTRAÎNER DES BLESSURES GRAVES OU MORTELLES.



LE MÉTAL EST CONDUCTEUR D'ÉLECTRICITÉ :

Ne pas utiliser cet équipement où il pourrait entrer en contact avec une ligne électrique ou une source de courant.



ÉVITEZ LES SURCHARGES :

Cet échafaudage est conçu pour soutenir une charge maximale de 700 lb (318 kg)
Par plate-forme max.: 250 lb (113,4 kg)



CONSIGNES ET SÉCURITÉ

- Ne pas utiliser cet équipement si vous êtes en mauvaise santé, si vous prenez des médicaments, ou êtes sous l'emprise de la drogue ou de l'alcool, cela pourrait nuire à votre capacité à travailler en toute sécurité sur ce produit.
- Se conformer à la législation locale ou nationale qui s'applique pour l'utilisation de ce type d'échafaudage.
- Inspecter avant utilisation. Ne pas utiliser l'échafaudage s'il est endommagé ou s'il manque des pièces.
- Examiner soigneusement afin de s'assurer que l'échafaudage est assemblé correctement.
- Un plancher de travail sécuritaire doit avoir une largeur minimale de 18 po (45,7 cm).
- Toujours fixer les roues aux cadres latéraux à l'aide des tiges de verrouillage.
- Ne jamais monter si toutes les roues ne sont pas verrouillées.
- Installer sur une surface ferme, égale et de niveau.
- Toujours installer toutes les plates-formes. S'assurer qu'elles sont bien engagées dans les échelons de la structure.
- Cet échafaudage doit être utilisé sur une surface ferme, sans creux, débris, trous ou obstacles.
- Ne pas se servir de la structure pour monter dans l'échafaudage ou en descendre, toujours utiliser les plateformes.
- Ne rien placer et ne rien fixer à l'échafaudage afin d'en remonter la hauteur ou d'égaliser une surface inégale.
- Les acides sont corrosifs et peuvent affecter sérieusement la solidité. Ne pas exposer l'échafaudage à des substances corrosives.
- Garder cet échafaudage libre de débris ou d'équipement non nécessaire.
- Garder son centre de gravité à l'intérieur de la structure de l'échafaudage.
- Toujours enlever ou attacher outils, matériel ou équipement avant de déplacer l'échafaudage. Soyez prudent lorsque vous déplacez l'échafaudage afin d'éviter qu'il ne bascule.
- Ne jamais essayer de déplacer l'échafaudage en étant dedans.
- Ne jamais déplacer avec un travailleur dans l'échafaudage.
- Ne pas se servir d'un engin à moteur pour propulser l'échafaudage. Faire attention à la proximité de machineries.
- Ne pas utiliser si la surface n'est pas ferme et de niveau.
- Ne pas utiliser l'échafaudage par mauvais temps ou par grand vent.
- Toujours se tenir fermement en grimant.
- Ne pas modifier l'échafaudage ou l'une de ses composantes.
- Ne jamais utiliser l'échafaudage comme passerelle.
- Ne pas utiliser ce produit si une pièce d'aluminium a subi une déformation. Ne pas tenter de réparer ou de détordre une pièce d'aluminium. Enlever et remplacer toute pièce d'aluminium défectueuse avant d'utiliser ce produit.

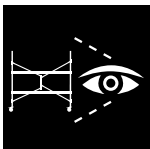

EXAMINER SOIGNEUSEMENT L'ÉCHAFAUDAGE AVANT UTILISATION

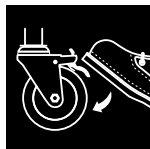

NE JAMAIS MONTER SI LES ROUES NE SONT PAS VERROUILLÉES



CAPACITÉ NOMINALE: 700 lb (318 kg) 250 lb (113,4 kg) PAR PLATE-FORME

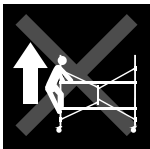

NE PAS SE SERVIR DE LA STRUCTURE POUR MONTER DANS L'ÉCHAFAUDAGE



NE PAS SE TENIR OU TENTER DE MONTER SUR LES PLATES-FORMES LORSQUE CELLES-CI SONT INSTALLÉES SUR L'ÉCHELON SUPÉRIEUR DE LA STRUCTURE



LE MÉTAL EST CONDUCTEUR D'ÉLECTRICITÉ



NE PAS EXPOSER L'ÉCHAFAUDAGE À DES SUBSTANCES CORROSIVES



GARDER SON CENTRE DE GRAVITÉ À L'INTÉRIEUR DE LA STRUCTURE DE L'ÉCHAFAUDAGE

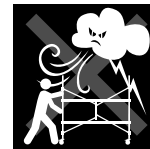

NE PAS UTILISER L'ÉCHAFAUDAGE PAR MAUVAIS TEMPS OU PAR GRAND VENT

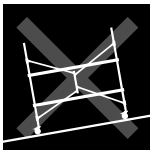

NE PAS UTILISER SUR UNE SURFACE QUI N'EST PAS DE NIVEAU



NE JAMAIS ESSAYER DE DÉPLACER L'ÉCHAFAUDAGE EN ÉTANT DEDANS



INSTALLER L'ÉCHAFAUDAGE SUR UNE SURFACE FERME, ÉGALE ET DE NIVEAU



NE RIEN PLACER OU FIXER POUR REMONTER LA HAUTEUR DE L'ÉCHAFAUDAGE



NE JAMAIS UTILISER L'ÉCHAFAUDAGE COMME PASSERELLE

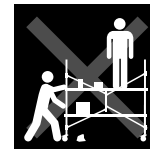

ATTACHER OU ENLEVER OUTILS, ÉQUIPEMENT LORS D'UN DÉPLACEMENT. NE JAMAIS DÉPLACER AVEC UN TRAVAILLEUR DANS L'ÉCHAFAUDAGE

INSTRUCTIONS DE MONTAGE

- ❶ Insérer les roues dans la structure de l'échafaudage.
Les fixer à l'aide des tiges de verrouillage.
- ❷ Déplier la structure.
- ❸ Installer insertions de plateformes antidérapantes.
- ❹ Placer les plates-formes à la hauteur désirée.

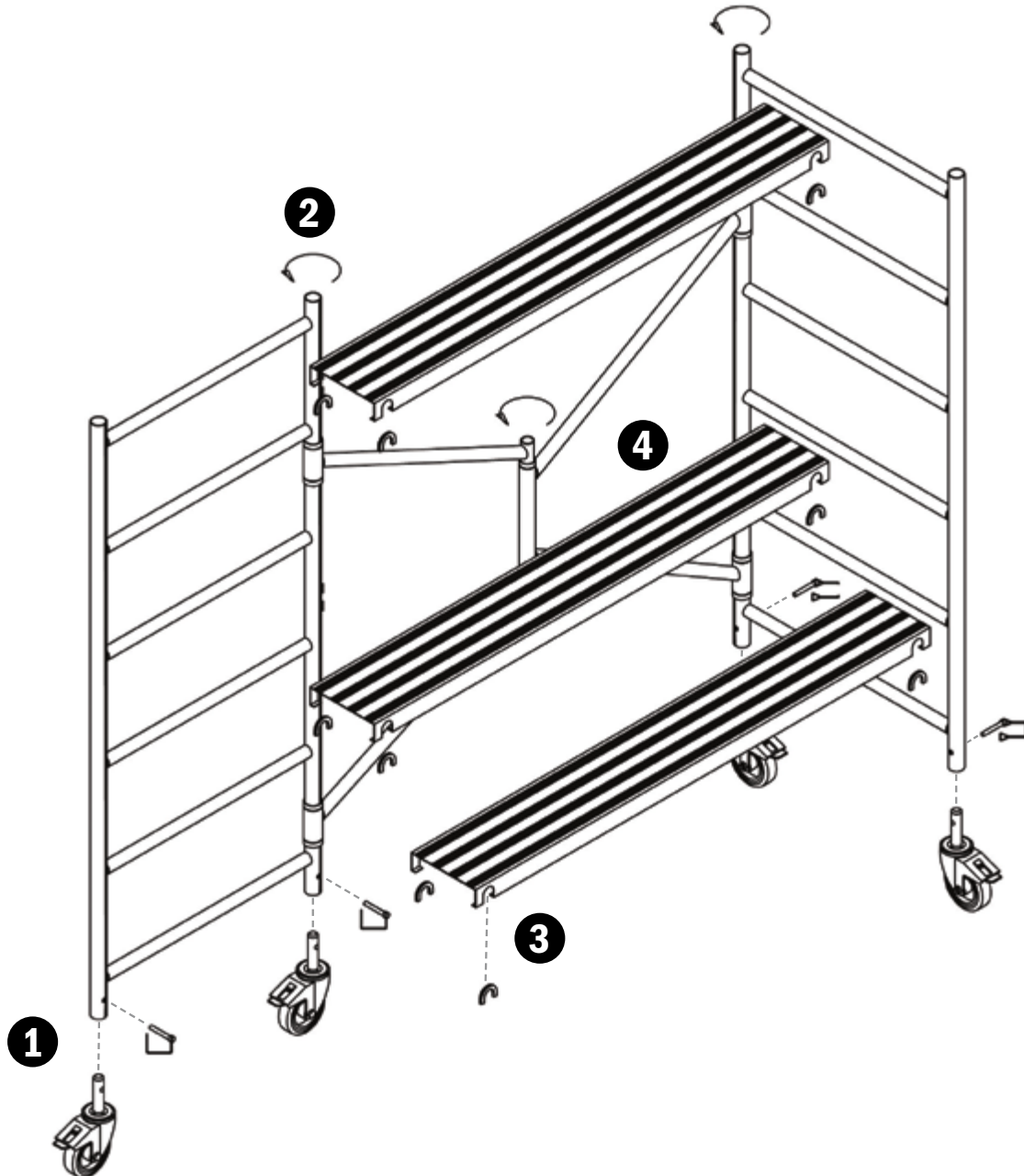

FRANÇAIS

CONTENU DE LA BOÎTE

QTÉ.	CODE PIÈCE	DESCRIPTION
1	I-CAIRFR6	Structure d'échafaudage
3	I-CAIRP	Plateformes
4	I-1CAS5RALU	Roues de 5 po
4	I-CAS5PIN	Tiges de verrouillages
12	I-MPPA	Insertions de plateformes anti-dérapantes

Service à la clientèle : 1 800 363-7587

Notre personnel du service à la clientèle est disponible pour vous assister. Que ce soit pour vous aider à assembler ce produit, pour signaler une pièce manquante ou endommagée, ou pour toute autre information à propos de ce produit, veuillez composer notre numéro sans frais.

CONSERVER CE MANUEL POUR RÉFÉRENCE ULTÉRIEURE

Garder ce manuel et la facture d'achat originale dans un endroit sec et sûr pour référence ultérieure.

Garantie limitée de 1 an

Metaltech-Omega inc. garantit ce produit contre toute défectuosité matérielle ou de fabrication. Retourner ce produit à Metaltech-Omega inc. port payé. Metaltech-Omega inc. s'engage à réparer ou à remplacer, à sa discrétion, ce produit gratuitement et vous le retourner dans un délai raisonnable. Cette garantie ne couvre pas les dommages causés par un entretien incorrect ou inadéquat ou un usage abusif. Une preuve d'achat doit accompagner le retour.



WWW.METALTECH.INFO
1 800 363-7587
LAVAL, QUEBEC, CANADA H7L 3N6

Metaltech est une marque déposée de Metaltech-Omega inc.
CONÇU AU CANADA / FABRIQUÉ EN CHINE

DIRECTIVAS DE SEGURIDAD E INSTRUCCIONES DE MONTAJE



ENGLISH

FRANÇAIS

ESPAÑOL

La imagen puede variar del producto real



LEA ATENTAMENTE ESTAS INSTRUCCIONES ANTES DE UTILIZAR ESTE PRODUCTO. CONSERVE ESTE MANUAL COMO REFERENCIA ULTERIOR.

1

**AÑO
DE GARANTÍA**

OSHA

CUMPLE CON 29
CFR PT. 1926

ANSI

ENCUENTRA
LA NORMA A10.8

CSA

CONFORME
A LA NORMA CSA

INSTRUCCIONES DE MONTAJE

- ❶ Instale las ruedas en la estructura del andamio.
Fíjelas con las varillas de cierre.
- ❷ Despliegue la estructura.
- ❸ Ponga los accesorios antideslizantes en la abertura de las plataformas.
- ❹ Instale las plataformas a la altura deseada.

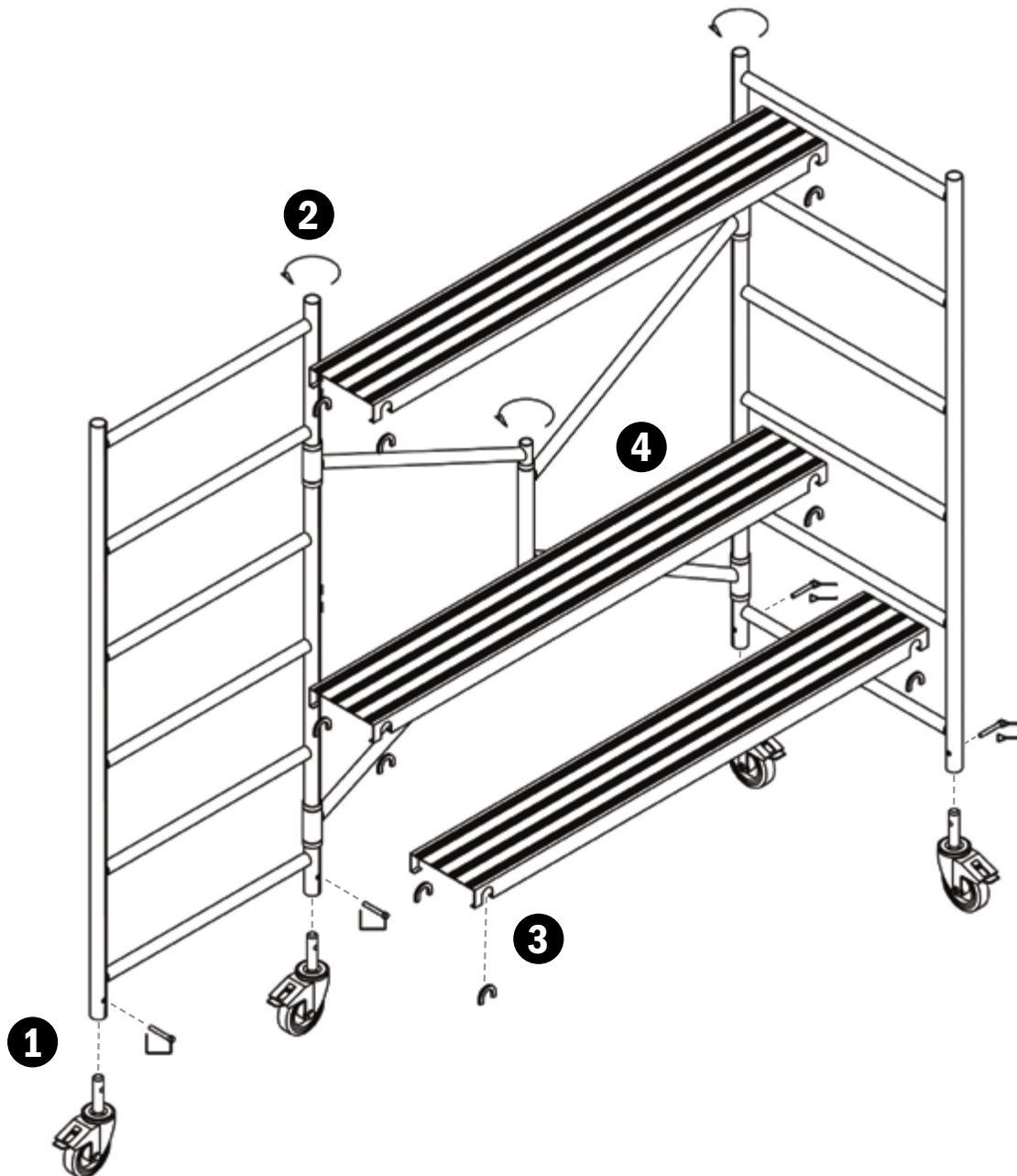

ESPAÑOL

CONTENIDO DE LA CAJA

CANT.	CÓDIGO DE LA PIEZA	DESCRIPCIÓN
1	I-CAIRFR6	Estructura de andamio
3	I-CAIRP	Plataformas
4	I1CAS5RALU	5 pulg. ruedas
4	I-CAS5PIN	Varillas de cierre
12	I-MPPA	Accesorios antideslizantes

DIRECTIVAS DE SEGURIDAD



LEA ATENTAMENTE ANTES DE COMENZAR EL MONTAJE.

LA FALTA DE COMPRESIÓN Y RESPETO A TODAS LAS REGLAS DE SEGURIDAD Y EL INCUMPLIMIENTO DE LAS INSTRUCCIONES DE MONTAJE PUEDEN CAUSAR LESIONES GRAVES O MORTALES



EL METAL ES CONDUCTOR DE ELÉCTRICIDAD:

No use este equipo donde pueda estar en contacto con líneas de electricidad o circuitos eléctricos vivos



NO SOBRECARGUE:

Este andamio está concebido para soportar una carga máxima de 700 lb (318 kg)
Por plataforma: 250 lb (113.4 kg)



CONSIGNAS DE SEGURIDAD

- No utilice este equipo si se encuentra mal, si está tomando medicamentos, o bajo la influencia del alcohol o drogas, esto podría rebajar su capacidad para trabajar en toda seguridad con este equipo.
- Ajustarse a la legislación local o nacional que se aplica para la utilización de este tipo de andamio.
- Inspeccione antes de utilizar. No use el andamio si está dañado o falto de piezas.
- Examine con detalle que el andamio esté montado correctamente.
- Una plataforma segura de trabajo debe de tener como mínimo una anchura de 18 pulg. (45.7 cm).
- Siempre bloquee las ruedas a los cuadros laterales con la ayuda de los pestillos de seguridad.
- Nunca se suba si las 4 ruedas no están bloqueadas.
- Instale el andamio sobre una superficie firme, plana y a nivel.
- Siempre instale todas las plataformas. Asegúrese que están bien encajadas en los escalones de la estructura.
- Este andamio debe ser utilizado sobre una superficie firme, sin baches, escombros, hoyos u obstáculos.
- Nunca añada o ponga nada bajo el andamio para aumentar la altura o igualar una superficie desigual.
- No utilice la estructura para subir o bajar del andamio, utilice siempre las plataformas.
- Los ácidos son corrosivos y pueden seriamente afectar la integridad y la fuerza de los materiales usados en el andamio. No exponga el andamio a sustancias corrosivas.
- Mantenga el andamio libre de todo escombros y equipo innecesario.
- Mantenga su centro de gravedad interior de la estructura del andamio.
- Siempre recoja o sujete herramientas, material o equipo antes de desplazar el andamio. Sea prudente en el desplazo evitando que bascule.
- Nunca desplace el andamio estando subido en él.
- Nunca desplace el andamio con un trabajador subido en él.
- No se sirva de un aparato motorizado para propulsar el andamio. Tenga cuidado con maquinaria que esté próxima.
- No utilice el andamio si el suelo no es firme y a nivel.
- No utilice el andamio si hace mal tiempo ni con vientos fuertes.
- Siempre sujétese firmemente cuando se suba.
- No modifique el andamio ni ninguno de sus componentes.
- Nunca utilice el andamio como puente.
- No utilice este producto con una pieza de aluminio deformada. No intente repararla ni enderezarla. Quítela y hága reemplazar por una nueva antes de usar este producto.

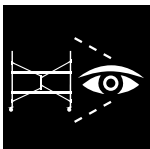

EXAMINE CON DETALLE EL ANDAMIO ANTES DE SU UTILIZACIÓN

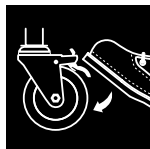

NUNCA SE SUBA SI LAS RUEDAS NO ESTÁN BLOQUEADAS POR LOS FRENOS



CAPACIDAD NOMINAL (EVALUADA):
700 lb (318 kg)
250 lb (113.4 kg) POR PLATAFORMA

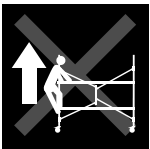

NO UTILICE LA ESTRUCTURA PARA SUBIR O BAJAR DEL ANDAMIO



NO SE SUJETE NI INTENTE SUBIRSE SOBRE LAS PLATAFORMAS CUANDO ESTAS ESTÁN INSTALADAS EN EL ESCALÓN SUPERIOR DE LA ESTRUCTURA

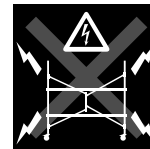

EL METAL ES CONDUCTOR DE ELÉCTRICIDAD



NO EXPONGA EL ANDAMIO A MATERIAS CORROSIVAS



MANTENGA SU CENTRO DE GRAVEDAD AL INTERIOR DE LA ESTRUCTURA DEL ANDAMIO

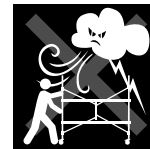

NO UTILICE EL ANDAMIO SI HACE MAL TIEMPO NI CON VIENTOS FUERTES

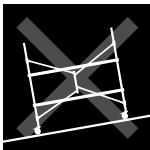

NO UTILICE SOBRE UNA SUPERFICIE QUE NO ESTÉ A NIVEL



NUNCA TRATE DE DESPLAZAR EL ANDAMIO ESTANDO DENTRO



INSTALE EL ANDAMIO SOBRE UNA SUPERFICIE FIRME, PLANA Y A NIVEL



NO PONGA NI FIJE NADA PARA AUMENTAR LA ALTURA DEL ANDAMIO



NUNCA UTILICE EL ANDAMIO COMO PUENTE

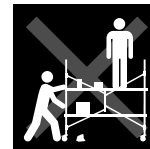

RECOJA O SUJETE HERRAMIENTAS, Y EQUIPO ANTES DE UN DESPLAZAMIENTO. NUNCA DESPLACE EL ANDAMIO CON UN TRABAJADOR SUBIDO EN ÉL

Servicio al cliente 1 800 363-7587

Nuestro servicio al cliente está dispuesto a ayudarle, sea con el montaje de este producto, sea para avisar que una pieza falta o está dañada, sea para cualquier otra información sobre este producto; por favor marque nuestro número gratuito.

CONSERVE ESTE MANUAL PARA REFERENCIA POSTERIOR

Guarde este manual y la factura de compra original en un lugar seco y seguro para referencia posterior.

Garantía limitada de 1 año

Metaltech-Omega inc. garantiza este producto contra toda defectuosidad material o de fabricación. Devolver este producto a Metaltech-Omega inc. puerto pagado. Metaltech-Omega Inc. se compromete a reparar o reemplazar, a su discreción, este producto gratuitamente y devolvérselo en un plazo razonable. Esta garantía no cubre los daños causados por un mantenimiento incorrecto, inapropiado o un uso abusivo. Una prueba de la compra debe acompañar su devolución.



WWW.METALTECH.INFO

1 800 363-7587

LAVAL, QUEBEC, CANADA H7L 3N6

Metaltech es una marca registrada de Metaltech-Omega inc.
CONCEBIDO EN CANADA / HECHO EN CHINA